

内装用

Interior

# 内装床材

## 木を踏みしめて生きる

建材としての優れた機能はもちろん、  
自然の素材だからこそその安らぎを感じる中本造林の内装床材。  
森の息吹を感じる、安心感のある空間を創造します。







外装材

内装壁材

内装造作材

内装床材

対応可能商品

メンテナンス  
施工説明書



### 床材

- 71 杉フローリング(エンドマッチ加工)
- 73 杉 本実加工(塗装 エンドマッチ加工)
- 75 杉 本実加工(無塗装 エンドマッチ加工)
- 77 杉 本実加工(カラー塗装、エンドマッチ加工)
- 79 桧フローリング  
特一等(節有)・上小無節・無節  
(塗装・無塗装)
- 81 玄関廻り部材  
(杉・桧 上り框、玄関巾木、リフォーム框)
- 83 オークフローリング(塗装・無塗装)
- 85 西南桜 フローリング  
(カバノキ クリアー塗装・無塗装)
- 87 ウォールナット フローリング
- 89 床暖房対応フローリング  
(ナラ、サクラ、ビルマチーク)
- 91 玄関廻り部材 洋風フローリング用  
(上り框、玄関巾木、リフォーム框)



# 杉 フローリング (30mm)

## 杉 フローリング (30mm) エンドマッチ加工

杉 フローリング (30mm) / 木肌がやわらかく、脚にも優しいフローリングです。そのため傷はつきやすいですが、板の厚さと杉の調湿作用により夏は涼しく、冬は暖かいフローリングで、コストパフォーマンスにも優れています。



杉 フローリング (30mm) 無塗装



杉 フローリング (30mm) 無塗装



杉 フローリング (30mm) 無塗装



杉の特性を生かし、  
抜群の調湿性と保温性を  
兼ね備えた床材です。



外装材

内装壁材

内装造作材

内装床材

対応可能商品

施工説明  
メンテナンス&

外壁

軒下天井

内壁

天井

押入

床

## 1. 埋木・サンダー仕上げ (国産杉)

国産材    ソリッド    節有    埋木    パテ    エンドマッチ    規制対象外

VS7311-EM-B    ¥10,800/枚    ¥15,220/㎡    UV表面強化塗装    8H

長さ 3,950mm × 巾(働き) 180(180)mm × 厚30mm    1枚 (0.71㎡)    受

VS7311-EM-S    ¥10,800/枚    ¥15,220/㎡    自然塗装

長さ 3,950mm × 巾(働き) 180(180)mm × 厚30mm    1枚 (0.71㎡)    受

VS7311-EM-A    ¥8,800/枚    ¥12,400/㎡    無塗装

長さ 3,950mm × 巾(働き) 180(180)mm × 厚30mm    1枚 (0.71㎡)

- サンダー仕上げは、サンドペーパーで磨いて仕上げる方法です。
- 8H UV表面強化塗装は、鉛筆硬度試験8H以上の硬度です。

断面図 ●30mm厚 180mm巾 単位:mm

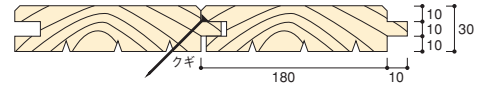

※杉30mmフローリングには60mm以上のフロアネイルをご使用ください。



## 2. 浮造り (国産杉)

国産材    ソリッド    節有    埋木    パテ    エンドマッチ    規制対象外

VS7311-UZ-A    ¥9,500/枚    ¥13,390/㎡    無塗装

長さ 3,950mm × 巾(働き) 180(180)mm × 厚30mm    1枚 (0.71㎡)    受

- 浮造りは、材の杳目を引き立てて見せるために、板表面の夏目と呼ばれる柔らかな部分を磨いて、杳目の部分を浮き立つようにした化粧面の仕上げ方法です。

断面図 ●30mm厚 180mm巾 単位:mm

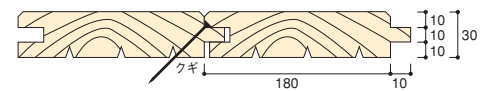

※杉30mmフローリングには60mm以上のフロアネイルをご使用ください。



# 杉 本実加工 塗装

## 杉 本実加工 塗装 エンドマッチ加工

杉 本実加工 (15mm) 塗装/キッチンなどの水廻りにもご使用いただけるとともに、杉材の欠点である、傷のつきやすさを抑えた商品です。



杉 本実加工 (15mm) UV表面強化塗装



杉 本実加工 (15mm) UV表面強化塗装



杉 本実加工 (15mm) UV表面強化塗装

水や傷に弱い杉材を  
表面強化塗装  
した商品です。



外装材

内装壁材

内装造作材

内装床材

対応可能商品

施工説明  
メンテナンス  
&

外壁

軒下天井

内壁

天井

押入

床

## 1. 杉 本実加工 (15mm) 塗装 (国産杉) 埋木・サンダー仕上げ

国産材 埋木 ソリッド パテ エンドマッチ 節有 規制対象外

UY5521-USE-B ¥35,000/束 ¥10,980/㎡ UV表面強化塗装 8H

長さ 3,950mm × 巾(働き) 135(135)mm × 厚15mm 6枚 (3.19㎡) 受

UY5521-USE-S ¥35,000/束 ¥10,980/㎡ 自然塗装

長さ 3,950mm × 巾(働き) 135(135)mm × 厚15mm 6枚 (3.19㎡) 受

●サンダー仕上げは、サンドペーパーで磨いて仕上げる方法です。  
●8H UV表面強化塗装は鉛筆硬度試験8H以上の硬度です。

断面図 ●15mm厚 135mm巾 単位: mm

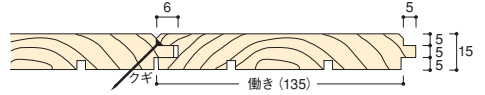

UV表面強化塗装



自然塗装

## 2. 杉 本実加工 (12mm) 塗装 (国産杉) 埋木・サンダー仕上げ

国産材 埋木 ソリッド パテ エンドマッチ 節有 規制対象外

UY5512-B ¥35,000/束 ¥10,150/㎡ UV表面強化塗装 8H

長さ 3,930mm × 巾(働き) 110(110)mm × 厚12mm 8枚 (3.45㎡) 確

UY5511-B ¥17,500/束 ¥10,360/㎡ UV表面強化塗装 8H

長さ 1,930mm × 巾(働き) 110(110)mm × 厚12mm 8枚 (1.69㎡) 確

●サンダー仕上げは、サンドペーパーで磨いて仕上げる方法です。  
●8H UV表面強化塗装は鉛筆硬度試験8H以上の硬度です。

断面図 ●12mm厚 110mm巾 単位: mm

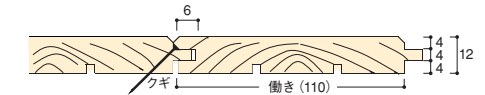



# 杉 本実加工 無塗装

## 杉 本実加工 無塗装 エンドマッチ加工

杉 本実加工 (15mm) 無塗装／調湿作用のある杉材を用途に応じて使用していただけるように、多様な商品をご用意いたしました。天井や壁、また床に応じて使い分けのできるバリエーションを取り揃えております。



杉 本実加工 (15mm) 無塗装



杉 本実加工 (15mm) 無塗装



杉 本実加工 (15mm) 無塗装



杉 本実加工 (15mm) 無塗装

色調や香りなど杉が本来持つ長所を生かして仕上げています。



外装材

内装壁材

内装造作材

内装床材

対応可能商品

施工説明  
メンテナンス &

外壁

軒下天井

内壁

天井

押入

床

### 1. 杉 本実加工 (15mm) 無塗装 (国産杉) 埋木・サンダー仕上げ

国産材    ソリッド    埋木    パテ    エンドマッチ    節有    規制対象外

UY5521-USE-A    ¥29,000/束    ¥9,100/㎡    無塗装

長さ 3,950mm × 巾(働き) 135(135)mm × 厚15mm    6枚 (3.19㎡)

UY5520-USE-A    ¥14,500/束    ¥9,240/㎡    無塗装

長さ 1,950mm × 巾(働き) 135(135)mm × 厚15mm    6枚 (1.57㎡)    確

●サンダー仕上げは、サンドペーパーで磨いて仕上げる方法です。

断面図 ●15mm厚 135mm巾 単位:mm

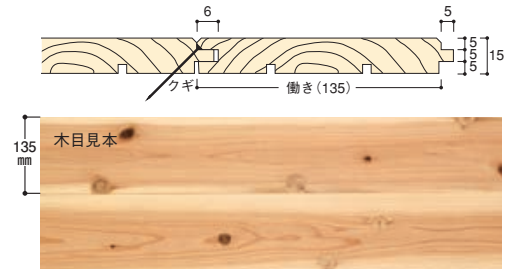

### 2. 杉 本実加工 (15mm) 無塗装 (国産杉) 浮造り

国産材    ソリッド    埋木    パテ    エンドマッチ    節有    規制対象外

UY5521-UZ-A    ¥32,000/束    ¥10,040/㎡    無塗装

長さ 3,950mm × 巾(働き) 135(135)mm × 厚15mm    6枚 (3.19㎡)    受

UY5520-UZ-A    ¥16,000/束    ¥10,200/㎡    無塗装

長さ 1,950mm × 巾(働き) 135(135)mm × 厚15mm    6枚 (1.57㎡)    確

●浮造りは、材の杳目を引き立てて見せるために、板表面の夏目と呼ばれる柔らかな部分を磨いて、杳目の部分を浮き立つようにした化粧面の仕上げ方法です。



浮造り(表面)

断面図 ●15mm厚 135mm巾 単位:mm

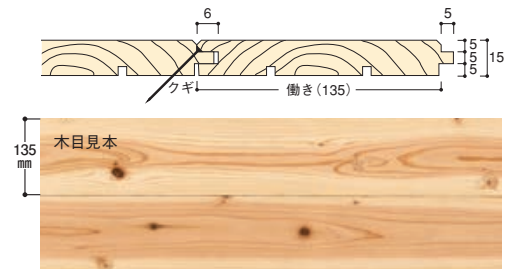

### 3. 杉 本実加工 (15mm) 上小無節 無塗装 (国産杉)

国産材    ソリッド    エンドマッチ    規制対象外

UY5520-UM-A    ¥21,000/束    ¥13,380/㎡    無塗装

長さ 1,950mm × 巾(働き) 135(135)mm × 厚15mm    6枚 (1.57㎡)    確

断面図 ●15mm厚 135mm巾 単位:mm

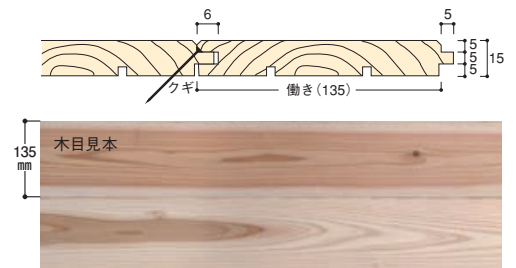

### 4. 杉 本実加工 (12mm) 無塗装 (国産杉) 埋木・サンダー仕上げ

国産材    ソリッド    埋木    パテ    エンドマッチ    節有    規制対象外

UY5512-A    ¥29,000/束    ¥8,410/㎡    無塗装

長さ 3,930mm × 巾(働き) 110(110)mm × 厚12mm    8枚 (3.45㎡)    確

UY5511-A    ¥14,500/束    ¥8,580/㎡    無塗装

長さ 1,930mm × 巾(働き) 110(110)mm × 厚12mm    8枚 (1.69㎡)    確

●サンダー仕上げは、サンドペーパーで磨いて仕上げる方法です。

断面図 ●12mm厚 110mm巾 単位:mm

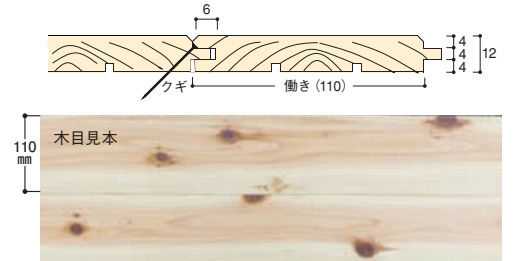

受 受注製造商品    確 在庫確認商品

※ムク材のため製材後の工程において若干の収縮がございます。 ※表示価格は税抜きです。運賃施工費含まず ※自然素材のため、木の色柄は写真と異なります。



# 杉 本実加工 カラー塗装

## 杉 本実加工 カラー塗装・エンドマッチ加工

杉 本実加工 (15mm) カラー塗装／木目の部分を浮き立たせる「浮造り仕上げ」。  
足の裏の心地良い感触から、無垢材ならではの優しさが伝わります。



杉 本実加工 (15mm) ウォールナット色

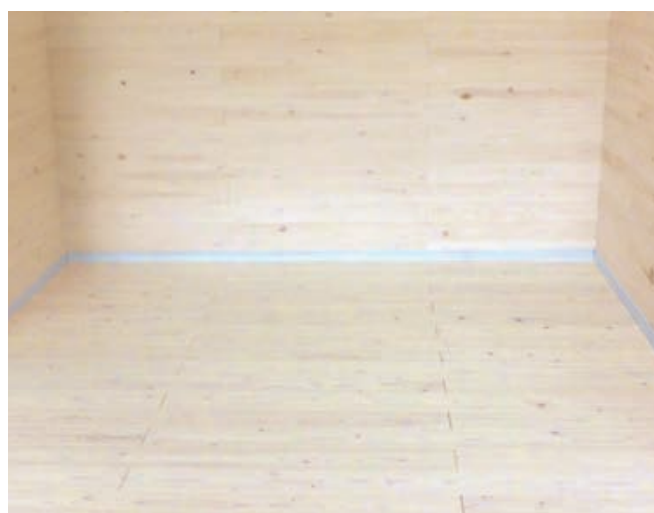

杉 本実加工 (15mm) ホワイト色

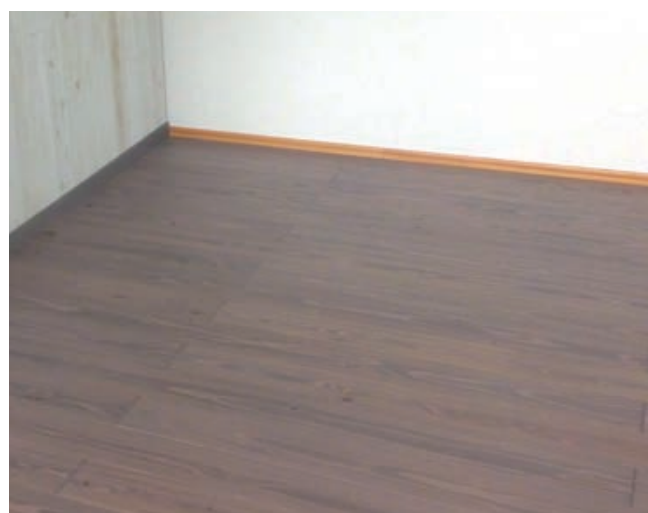

杉 本実加工 (15mm) グレージュ色

付け巾木・廻り縁も対応



くわしくはP63,64をご参照ください



和風から洋風まで幅広いデザインに対応します。

# 1. 杉 本実加工 (15mm) カラー塗装 (国産杉) 埋木・浮造り仕上げ

国産材 埋木 ソリッド パテ エンドマッチ 節有 規制対象外

**UY5520-UZ-C** ¥19,000/束 ¥12,110/㎡ クリアー色

長さ**1,950**mm×巾(働き)135(135)mm×厚15mm **6枚**(1.57㎡) **受**

**UY5520-UZ-WH** ¥19,000/束 ¥12,110/㎡ ホワイト色

長さ**1,950**mm×巾(働き)135(135)mm×厚15mm **6枚**(1.57㎡) **受**

**UY5520-UZ-GB** ¥19,000/束 ¥12,110/㎡ グレージュ色

長さ**1,950**mm×巾(働き)135(135)mm×厚15mm **6枚**(1.57㎡) **受**

**UY5520-UZ-TK** ¥19,000/束 ¥12,110/㎡ チーク色

長さ**1,950**mm×巾(働き)135(135)mm×厚15mm **6枚**(1.57㎡) **受**

**UY5520-UZ-W** ¥19,000/束 ¥12,110/㎡ ウォールナット色

長さ**1,950**mm×巾(働き)135(135)mm×厚15mm **6枚**(1.57㎡) **受**

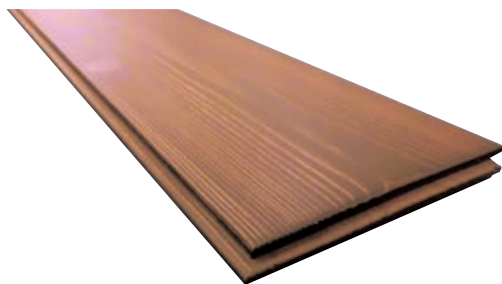

実加工部分にも塗装をしております

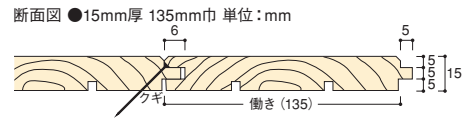

外装材

内装壁材

内装造作材

内装床材

対応可能商品

施工説明  
メンテナンス  
&

外壁

軒下天井

内壁

天井

押入

床

**受** 受注製造商品 **確** 在庫確認商品

※ムク材のため製材後の工程において若干の収縮がございます。 ※表示価格は税抜きです。運賃施工費含まず ※自然素材のため、木の色柄は写真と異なります。



# | 桧 フローリング

## 桧 フローリング 特一等（節有）・上小無節・無節 （N塗装・自然塗装・無塗装）

桧 フローリング/美しい光沢と特有の香りが特徴のヒノキ。国産桧を使用した高級感あふれる床材です。



桧 フローリング UV塗装

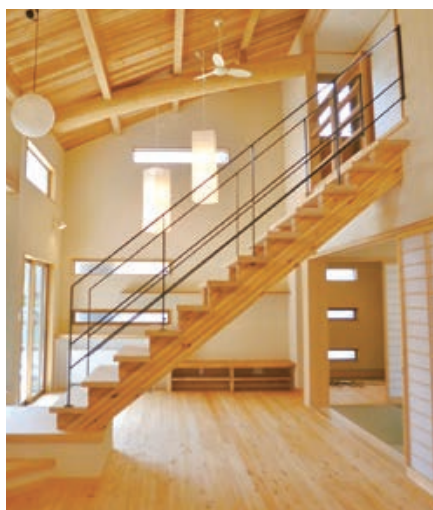

桧 フローリング 自然塗装（現場塗装）



桧 フローリング UV塗装

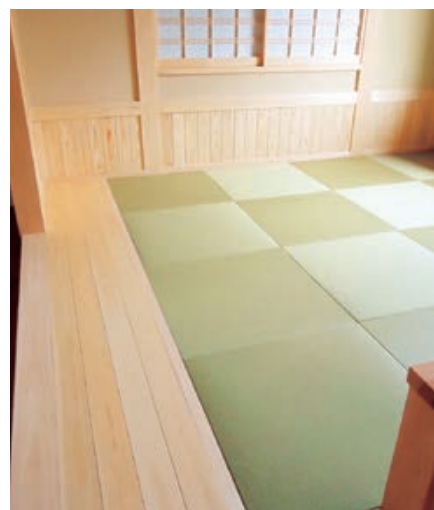

桧 フローリング 無節UV塗装



美しさと暖かさが調和した高級感あふれる床材です。

外装材

内装壁材

内装造作材

内装床材

対応可能商品

施工説明  
メンテナ  
ンス&

外壁

軒下天井

内壁

天井

押入

床

## 1. 桧 フローリング 特一等 (節有) N塗装・自然塗装・無塗装 (国産桧)

国産材 | 埋木 | ソリッド | パテ | エンドマッチ | 節有 | 規制対象外

FR9003-N-B	¥44,000/束 ¥12,980/㎡	UV塗装 8H
長さ 3,930mm × 巾(働き) 108(108)mm × 厚 15mm	8枚 (3.39㎡)	
FR9001-N-B	¥20,400/束 ¥12,290/㎡	UV塗装 8H
長さ 1,930mm × 巾(働き) 108(108)mm × 厚 15mm	8枚 (1.66㎡)	
FR9003-S	¥46,500/束 ¥13,720/㎡	自然塗装
長さ 3,930mm × 巾(働き) 108(108)mm × 厚 15mm	8枚 (3.39㎡) 受	
FR9001-S	¥21,700/束 ¥13,080/㎡	自然塗装
長さ 1,930mm × 巾(働き) 108(108)mm × 厚 15mm	8枚 (1.66㎡) 受	
FR9003-A	¥40,500/束 ¥11,950/㎡	無塗装
長さ 3,930mm × 巾(働き) 108(108)mm × 厚 15mm	8枚 (3.39㎡) 受	
FR9001-A	¥18,700/束 ¥11,270/㎡	無塗装
長さ 1,930mm × 巾(働き) 108(108)mm × 厚 15mm	8枚 (1.66㎡) 受	

断面図 ●15mm厚 108mm巾 単位: mm

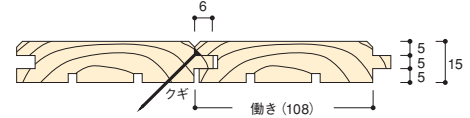

※N塗装は従来の塗装に比べて、硬くすべりにくい塗装です。  
●8H UV表面強化塗装は鉛筆硬度試験8H以上の硬度です。

## 2. 桧 フローリング 上小無節 (国産桧)

国産材 | ソリッド | パテ | エンドマッチ | 規制対象外

FR9003-UMN-B	¥91,000/束 ¥26,850/㎡	UV塗装 8H
長さ 3,930mm × 巾(働き) 108(108)mm × 厚 15mm	8枚 (3.39㎡) 受	
FR9001-UMN-B	¥38,400/束 ¥23,140/㎡	UV塗装 8H
長さ 1,930mm × 巾(働き) 108(108)mm × 厚 15mm	8枚 (1.66㎡) 受	
FR9003-UM-S	¥93,500/束 ¥27,590/㎡	自然塗装
長さ 3,930mm × 巾(働き) 108(108)mm × 厚 15mm	8枚 (3.39㎡) 受	
FR9001-UM-S	¥40,000/束 ¥24,100/㎡	自然塗装
長さ 1,930mm × 巾(働き) 108(108)mm × 厚 15mm	8枚 (1.66㎡) 受	
FR9003-UM-A	¥87,500/束 ¥25,820/㎡	無塗装
長さ 3,930mm × 巾(働き) 108(108)mm × 厚 15mm	8枚 (3.39㎡) 受	
FR9001-UM-A	¥37,000/束 ¥22,290/㎡	無塗装
長さ 1,930mm × 巾(働き) 108(108)mm × 厚 15mm	8枚 (1.66㎡) 受	

※N塗装は従来の塗装に比べて、硬くすべりにくい塗装です。  
●8H UV表面強化塗装は鉛筆硬度試験8H以上の硬度です。

断面図 ●15mm厚 108mm巾 単位: mm

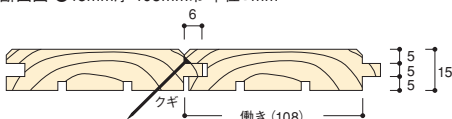

## 3. 桧 フローリング 無節 (国産桧)

国産材 | ソリッド | エンドマッチ | 規制対象外

FR9003-KMN-B	¥111,500/束 ¥32,900/㎡	UV塗装 8H
長さ 3,930mm × 巾(働き) 108(108)mm × 厚 15mm	8枚 (3.39㎡) 受	
FR9001-KMN-B	¥43,400/束 ¥26,150/㎡	UV塗装 8H
長さ 1,930mm × 巾(働き) 108(108)mm × 厚 15mm	8枚 (1.66㎡) 受	
FR9003-KM-S	¥114,000/束 ¥33,630/㎡	自然塗装
長さ 3,930mm × 巾(働き) 108(108)mm × 厚 15mm	8枚 (3.39㎡) 受	
FR9001-KM-S	¥45,000/束 ¥27,110/㎡	自然塗装
長さ 1,930mm × 巾(働き) 108(108)mm × 厚 15mm	8枚 (1.66㎡) 受	
FR9003-KM-A	¥108,000/束 ¥31,860/㎡	無塗装
長さ 3,930mm × 巾(働き) 108(108)mm × 厚 15mm	8枚 (3.39㎡) 受	
FR9001-KM-A	¥42,000/束 ¥25,310/㎡	無塗装
長さ 1,930mm × 巾(働き) 108(108)mm × 厚 15mm	8枚 (1.66㎡) 受	

断面図 ●15mm厚 108mm巾 単位: mm

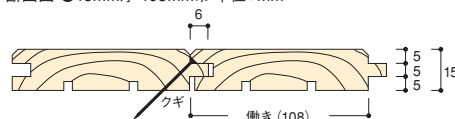

受注製造商品 確在庫確認商品

※ムク材のため製材後の工程において若干の収縮がおきます。 ※表示価格は税抜きです。 運賃施工費含まず ※自然素材のため、木の色柄は写真と異なります。  
※無塗装および自然塗装商品を使用された場合、材質および使用条件により表面にヤニが発生する事があります。ご了承の上ご使用ください。



# 玄関廻り部材

## 1. 杉 [上り框] (国産杉)

国産材

単板貼り

AS0113-B / AS0113-S ¥165,000 /本 ウレタン塗装 / 自然塗装  
長さ 3,950mm × 巾 105mm × 厚 150mm **1本** 受

AS0112-B / AS0112-S ¥110,000 /本 ウレタン塗装 / 自然塗装  
長さ 2,950mm × 巾 105mm × 厚 150mm **1本** 受

AS0111-B / AS0111-S ¥72,500 /本 ウレタン塗装 / 自然塗装  
長さ 1,950mm × 巾 105mm × 厚 150mm **1本** 受

AS0113-A ¥145,000 /本 無塗装  
長さ 3,950mm × 巾 105mm × 厚 150mm **1本** 受

AS0112-A ¥98,000 /本 無塗装  
長さ 2,950mm × 巾 105mm × 厚 150mm **1本**

AS0111-A ¥65,000 /本 無塗装  
長さ 1,950mm × 巾 105mm × 厚 150mm **1本**

仕様図

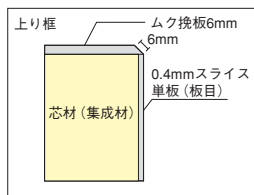

## 2. 杉 [玄関巾木] (国産杉)

国産材

単板貼り

GS0112-B / GS0112-S ¥52,000 /本 ウレタン塗装 / 自然塗装  
長さ 2,950mm × 巾 150mm × 厚 30mm **1本** 受

GS0111-B / GS0111-S ¥36,500 /本 ウレタン塗装 / 自然塗装  
長さ 1,950mm × 巾 150mm × 厚 30mm **1本** 受

GS0112-A ¥47,000 /本 無塗装  
長さ 2,950mm × 巾 150mm × 厚 30mm **1本**

GS0111-A ¥31,500 /本 無塗装  
長さ 1,950mm × 巾 150mm × 厚 30mm **1本**

仕様図

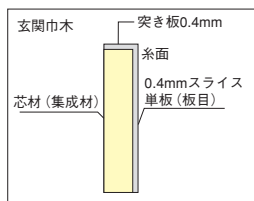

## 3. 杉 リフォーム框 (15mm厚用) (国産杉)

国産材

単板貼り

LS0112-B / LS0112-S ¥84,000 /本 ウレタン塗装 / 自然塗装  
長さ 2,950mm × 巾 105mm × 厚 170mm **1本** 受

LS0111-B / LS0111-S ¥52,000 /本 ウレタン塗装 / 自然塗装  
長さ 1,950mm × 巾 105mm × 厚 170mm **1本** 受

LS0112-A ¥73,000 /本 無塗装  
長さ 2,950mm × 巾 105mm × 厚 170mm **1本** 受

LS0111-A ¥47,000 /本 無塗装  
長さ 1,950mm × 巾 105mm × 厚 170mm **1本** 受

仕様図

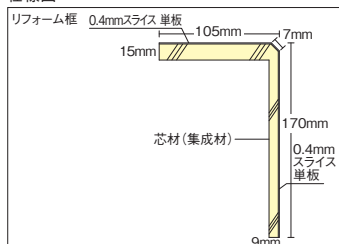

受 受注製造商品 確 在庫確認商品

※ムク材のため製材後の工程において若干の収縮がございます。 ※表示価格は税抜きです。運賃施工費含まず ※自然素材のため、木の色柄は写真と異なります。  
※杉カラー塗装につきましてはお問い合わせください。

住宅の入口を、上質感と木のぬくもりで演出します。

外装材

内装壁材

内装造作材

内装床材

対応可能商品

施工説明  
メンテナンス  
&

外壁

軒下天井

内壁

天井

押入

床

#### 4. 桧 [上り框] (国産桧)

国産材

単板貼り

AS0312-B / AS0312-S ¥110,000 /本 ウレタン塗装 / 自然塗装  
長さ 2,950mm × 巾90mm × 厚150mm 1本

AS0312-A ¥100,000 /本 無塗装  
長さ 2,950mm × 巾90mm × 厚150mm 1本

AS0311-B / AS0311-S ¥73,000 /本 ウレタン塗装 / 自然塗装  
長さ 1,950mm × 巾90mm × 厚150mm 1本

AS0311-A ¥65,000 /本 無塗装  
長さ 1,950mm × 巾90mm × 厚150mm 1本

仕様図

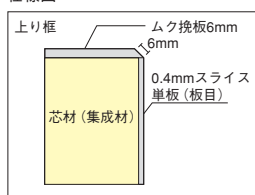

#### 5. 桧 [玄関巾木] (国産桧)

国産材

単板貼り

GS0312-B / GS0312-S ¥57,500 /本 ウレタン塗装 / 自然塗装  
長さ 2,950mm × 巾150mm × 厚30mm 1本

GS0312-A ¥51,500 /本 無塗装  
長さ 2,950mm × 巾150mm × 厚30mm 1本

GS0311-B / GS0311-S ¥37,500 /本 ウレタン塗装 / 自然塗装  
長さ 1,950mm × 巾150mm × 厚30mm 1本

GS0311-A ¥33,500 /本 無塗装  
長さ 1,950mm × 巾150mm × 厚30mm 1本

仕様図

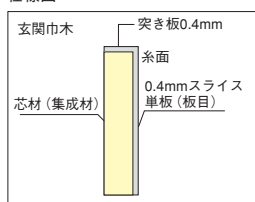

#### 6. 桧 リフォーム框 (15mm厚用) (国産桧)

国産材

単板貼り

LS0312-B / LS0312-S ¥84,000 /本 ウレタン塗装 / 自然塗装  
長さ 2,950mm × 巾105mm × 厚170mm 1本

LS0312-A ¥73,000 /本 無塗装  
長さ 2,950mm × 巾105mm × 厚170mm 1本

LS0311-B / LS0311-S ¥52,000 /本 ウレタン塗装 / 自然塗装  
長さ 1,950mm × 巾105mm × 厚170mm 1本

LS0311-A ¥47,000 /本 無塗装  
長さ 1,950mm × 巾105mm × 厚170mm 1本

仕様図

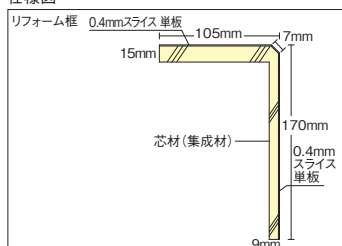

※杉、桧以外の商品については、お問い合わせください。  
※外注商品の為、ご注文のキャンセルはお受けいたしかねます。



# オークフローリング

## オークフローリング 塗装・無塗装

オークフローリング/フローリング材としてはスタンダードで、サクラと並び人気があります。



オークフローリング 自然塗装

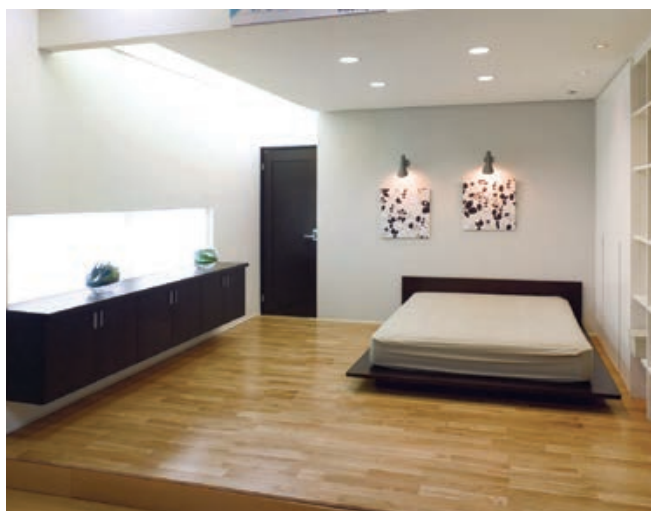

オークフローリング UV塗装



オークフローリング UV塗装



はっきりとした木目で表面が硬く塗装しやすいのが特徴です。

外  
装  
材

内  
装  
壁  
材

内  
装  
造  
作  
材

内  
装  
床  
材

対  
応  
可  
能  
商  
品

メ  
ン  
テ  
ナ  
ン  
ス  
&  
施  
工  
説  
明

外  
壁

軒  
下  
天  
井

内  
壁

天  
井

押  
入

床

## 1. オークフローリング 塗装 ※90巾のみ在庫なくなり次第販売終了

ユニタイプ エンドマッチ 小節込 規制対象外

FR8511-B ¥32,000/束 ¥19,640/㎡ UV塗装  
長さ1,820mm×巾(働き)90(90)mm×厚15mm 10枚(1.63㎡) 確

FR8521-B ¥32,000/束 ¥21,060/㎡ UV塗装  
長さ1,820mm×巾(働き)120(120)mm×厚15mm 7枚(1.52㎡) 確

FR8521-S ¥33,500/束 ¥22,040/㎡ 自然塗装  
長さ1,820mm×巾(働き)120(120)mm×厚15mm 7枚(1.52㎡) 確



断面図 ●15mm厚 90mm巾 単位:mm

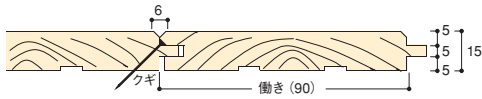

断面図 ●15mm厚 120mm巾 単位:mm

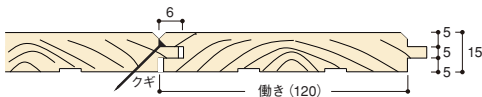

## 2. オークフローリング 無塗装 ※90巾のみ在庫なくなり次第販売終了

ユニタイプ エンドマッチ 小節込 規制対象外

FR8511-A ¥30,500/束 ¥18,720/㎡ 無塗装  
長さ1,820mm×巾(働き)90(90)mm×厚15mm 10枚(1.63㎡) 確

FR8521-A ¥30,500/束 ¥20,070/㎡ 無塗装  
長さ1,820mm×巾(働き)120(120)mm×厚15mm 7枚(1.52㎡) 確



断面図 ●15mm厚 90mm巾 単位:mm

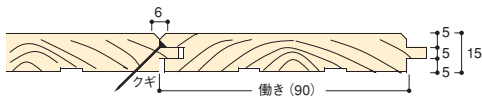

## 3. オークフローリング エコノミー ※90巾のみ在庫なくなり次第販売終了

ユニタイプ エンドマッチ 節有 規制対象外

FR8511-EC-B ¥26,000/束 ¥15,960/㎡ UV塗装  
長さ1,820mm×巾(働き)90(90)mm×厚15mm 10枚(1.63㎡) 確

FR8511-EC-A ¥24,500/束 ¥15,040/㎡ 無塗装  
長さ1,820mm×巾(働き)90(90)mm×厚15mm 10枚(1.63㎡) 確



断面図 ●15mm厚 90mm巾 単位:mm

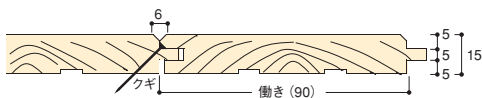

天然木らしさを最大限に利用し、素材を有効活用したグレードです。

※裏面には表面に現れない程度のカビ、傷などが入ります。  
※表面には節やパテ埋め(穴を埋めたもの)などが入ります。

受注製造商品 確 在庫確認商品

※ムク材のため製材後の工程において若干の収縮がございます。 ※表示価格は税抜きです。運賃施工費含まず ※自然素材のため、木の色柄は写真と異なります。



# 西南桜 フローリング

## 西南桜 フローリング (カバノキ) 塗装・無塗装

西南桜 フローリング/ナラと並び人気が高いのがこの商品です。「桜」の特徴である淡いピンクが人気を呼んでいます。木目が優しく温かみをもった桜は明るい居住空間を演出します。



西南桜 フローリングUV塗装 (クリアー無着色タイプ)



西南桜 フローリングUV塗装 (着色タイプ)

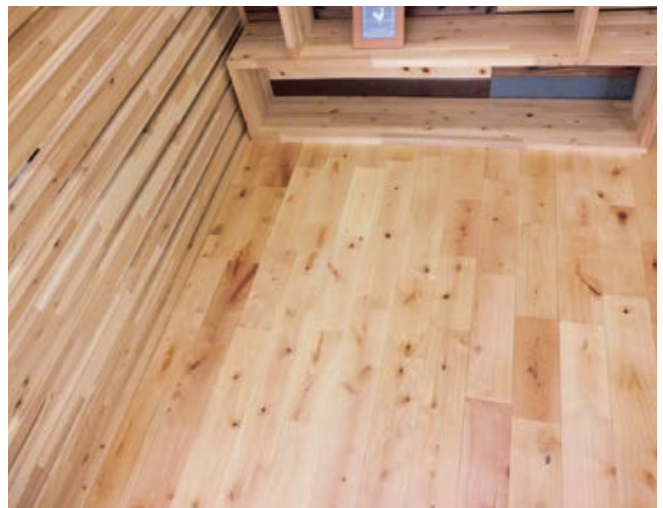

西南桜 フローリングエコノミーUV塗装 (クリアー無着色タイプ)





美しい木目と淡い色の素材で、お部屋を優しく包み込みます。

外装材

内装壁材

内装造作材

内装床材

対応可能商品

施工説明  
メンテナ  
ンス&

外壁

軒下天井

内壁

天井

押入

床

### 1. 西南桜 フローリング 塗装 (カバノキ) ※90巾のみ在庫なくなり次第販売終了 ユニタイプ エンドマッチ 着色 規制対象外

**FR1361-B** ¥23,000/束 ¥14,120/㎡ UV塗装(着色タイプ)  
長さ**1,820**mm×巾(働き)**90**(90)mm×厚**15**mm **10枚**(1.63㎡) 確

**FR1461-B** ¥23,000/束 ¥14,120/㎡ UV塗装(クリアー無着色タイプ)  
長さ**1,820**mm×巾(働き)**90**(90)mm×厚**15**mm **10枚**(1.63㎡) 確

**FR1421-B** ¥24,000/束 ¥15,790/㎡ UV塗装(クリアー無着色タイプ)  
長さ**1,820**mm×巾(働き)**120**(120)mm×厚**15**mm **7枚**(1.52㎡) 確

**FR1421-S** ¥25,000/束 ¥16,450/㎡ 自然塗装  
長さ**1,820**mm×巾(働き)**120**(120)mm×厚**15**mm **7枚**(1.52㎡) 確

断面図 ●15mm厚 90mm巾 単位:mm

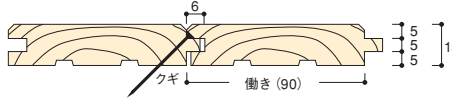

断面図 ●15mm厚 120mm巾 単位:mm

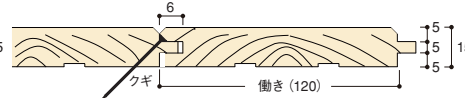

UV塗装(着色タイプ)



UV塗装(クリアー無着色タイプ)



自然塗装

### 2. 西南桜 フローリング 無塗装 (カバノキ) ※90巾のみ在庫なくなり次第販売終了 ユニタイプ エンドマッチ 規制対象外

**FR1361-A** ¥22,000/束 ¥13,500/㎡ 無塗装  
長さ**1,820**mm×巾(働き)**90**(90)mm×厚**15**mm **10枚**(1.63㎡) 確

**FR1421-A** ¥23,000/束 ¥15,140/㎡ 無塗装  
長さ**1,820**mm×巾(働き)**120**(120)mm×厚**15**mm **7枚**(1.52㎡) 確

断面図 ●15mm厚 90mm巾 単位:mm

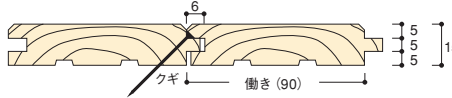

断面図 ●15mm厚 120mm巾 単位:mm

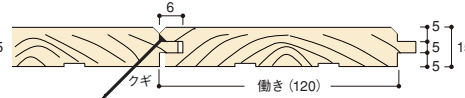

無塗装



無塗装

### 3. 西南桜 フローリング エコノミー (カバノキ) ※90巾のみ在庫なくなり次第販売終了 ユニタイプ エンドマッチ 節有 規制対象外

**FR1461-EC-B** ¥18,000/束 ¥11,050/㎡ UV塗装(クリアー無着色タイプ)  
長さ**1,820**mm×巾(働き)**90**(90)mm×厚**15**mm **10枚**(1.63㎡) 確

**FR1421-EC-B** ¥19,000/束 ¥12,500/㎡ UV塗装(クリアー無着色タイプ)  
長さ**1,820**mm×巾(働き)**120**(120)mm×厚**15**mm **7枚**(1.52㎡) 確

**FR1421-EC-A** ¥18,000/束 ¥11,850/㎡ 無塗装  
長さ**1,820**mm×巾(働き)**120**(120)mm×厚**15**mm **7枚**(1.52㎡) 確

断面図 ●15mm厚 90mm巾 単位:mm

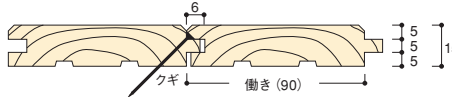

断面図 ●15mm厚 120mm巾 単位:mm

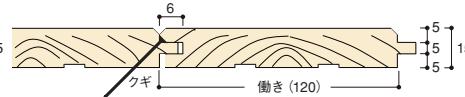

UV塗装(クリアー無着色タイプ)



UV塗装(クリアー無着色タイプ)



無塗装

天然木らしさを最大限に利用し、素材を有効活用したグレードです。

※裏面には表面に現れない程度のカビ、傷などが入ります。

※表面には節やバテ埋め(穴を埋めたもの)などが入ります。

受注製造商品 確 在庫確認商品

※ムク材のため製材後の工程において若干の収縮がございます。 ※表示価格は税抜きです。運賃施工費含まず ※自然素材のため、木の色柄は写真と異なります。

# ウォールナット フローリング

## ウォールナット フローリング (ブラックウォールナット)

ウォールナット フローリング (ブラックウォールナット) / 味わい深い色合いと美しい木目が織りなす独特で高級感あふれる空間を造りだします。



ウォールナットフローリング UV塗装



ウォールナットフローリング UV塗装

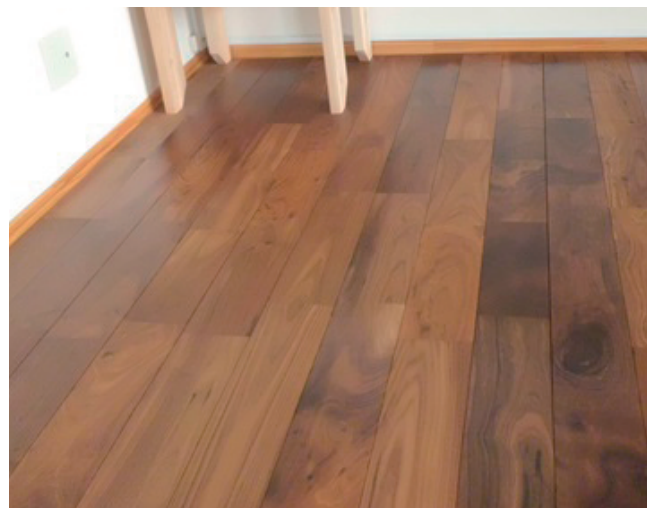

ウォールナットフローリング UV塗装



独自の木目と風合いは気品と風格を感じさせてくれます。

外  
装  
材

内  
装  
壁  
材

内  
装  
造  
作  
材

内  
装  
床  
材

対  
応  
可  
能  
商  
品

施  
工  
説  
明  
メン  
テ  
ナ  
ンス  
&

外  
壁

軒  
下  
天  
井

内  
壁

天  
井

押  
入

床

## 1. ウォールナットフローリング エコノミー (ブラックウォールナット)

ユニタイプ エンドマッチ 節有 規制対象外

FR6W21-EC-B	¥36,500/束 ¥24,020/㎡	UV塗装
長さ1,820mm×巾(働き)120(120)mm×厚15mm	7枚(1.52㎡)	確
FR6W21-EC-S	¥38,000/束 ¥25,000/㎡	自然塗装
長さ1,820mm×巾(働き)120(120)mm×厚15mm	7枚(1.52㎡)	確
FR6W21-EC-A	¥35,500/束 ¥23,360/㎡	無塗装
長さ1,820mm×巾(働き)120(120)mm×厚15mm	7枚(1.52㎡)	確

断面図 ●15mm厚 120mm巾 単位:mm

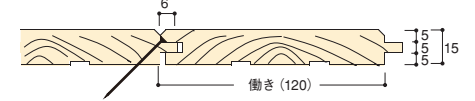

UV塗装



自然塗装

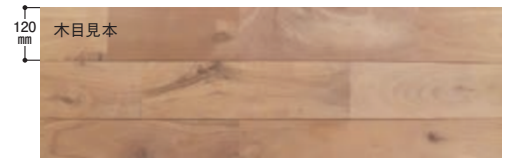

無塗装

天然木らしさを最大限に利用し、素材を有効活用したグレードです。

※裏面には表面に現れない程度のカビ、傷などが入ります。  
※表面には節やパテ埋め(穴を埋めたもの)などが入ります。

## 2. ネシアチーク フローリング

※在庫なくなり次第販売終了

ユニタイプ エンドマッチ 規制対象外

FR6C41-B	¥33,500/束 ¥20,560/㎡	UV塗装
長さ1,820mm×巾(働き)90(90)mm×厚15mm	10枚(1.63㎡)	確

断面図 ●15mm厚 90mm巾 単位:mm

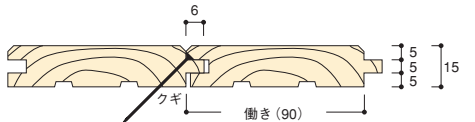



# 床暖房対応フローリング

## ナラ | サクラ | ビルマチーク 床暖房対応フローリング

6面塗装を施し、床暖房使用時に起きる乾燥状態を防ぎ無垢ならではの木の動きを少なく仕上げた商品です。



ビルマチーク 床暖房対応フローリング



ビルマチーク 床暖房対応フローリング

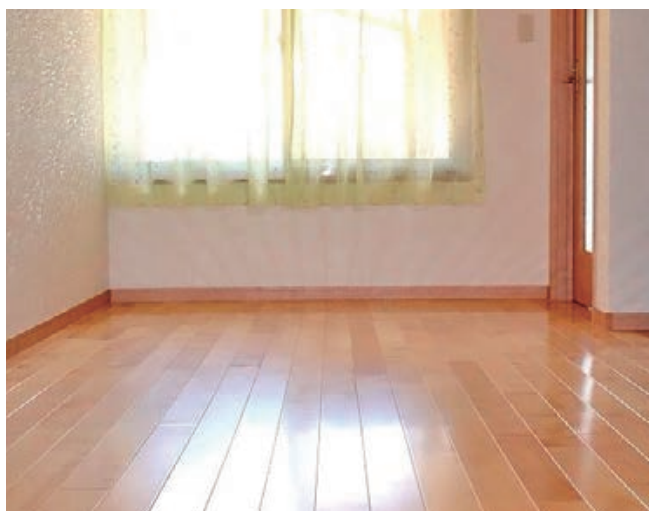

サクラ 床暖房対応フローリング



上質な無垢材を床暖に使用。住まう人に温もりと安らぎを与えます。

外  
装  
材

内  
装  
壁  
材

内  
装  
造  
作  
材

内  
装  
床  
材

対  
応  
可  
能  
商  
品

メ  
ン  
テ  
ナ  
ン  
ス  
&  
工  
説  
明

外  
壁

軒  
下  
天  
井

内  
壁

天  
井

押  
入

床

## 1. ナラ 床暖房対応フローリング

※在庫なくなり次第販売終了

ユニタイプ | エンドマッチ | 規制対象外

FR8312-B    ¥41,000/束    ¥25,160/m<sup>2</sup>    UV塗装  
長さ**1,818**mm×巾(働き)75(75)mm×厚15mm    **12枚**(1.63m<sup>2</sup>)    確

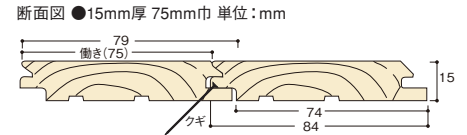

## 2. サクラ 床暖房対応フローリング (東北カバ)

※在庫なくなり次第販売終了

ユニタイプ | エンドマッチ | 規制対象外

FR7501-B    ¥41,000/束    ¥25,160/m<sup>2</sup>    UV塗装  
長さ**1,818**mm×巾(働き)75(75)mm×厚15mm    **12枚**(1.63m<sup>2</sup>)    確

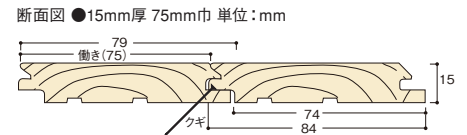

## 3. ビルマチーク 床暖房対応フローリング

※在庫なくなり次第販売終了

ユニタイプ | エンドマッチ | 規制対象外

FR7604-B    ¥75,000/束    ¥46,020/m<sup>2</sup>    UV塗装  
長さ**1,818**mm×巾(働き)90(90)mm×厚15mm    **10枚**(1.63m<sup>2</sup>)    確

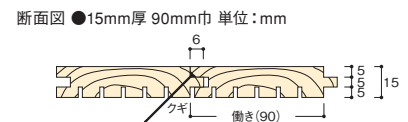

裏溝加工

# 玄関廻り部材 洋風フローリング用

## 1. 洋風フローリング用 上り框

単板貼り
  着色

¥107,000 /本 塗装      ¥97,000 /本 無塗装

長さ**2,950**mm×巾90mm×厚150mm **1本**

受

品番	商品名	仕上げ	カラー
ASWC12-SB	西南桜ピンク 上り框 塗装 (カバノキ)	ウレタン塗装	
ASWC12-SA	西南桜 上り框 無塗装 (カバノキ)	無塗装	
ASWC12-SC	西南桜クリア 上り框 塗装 (カバノキ)	ウレタン塗装	
ASWC12-SS	西南桜 上り框 自然塗装 (カバノキ)	自然塗装	
ASWC12-MB	Mチーク 上り框 塗装 (カバノキ着色)	ウレタン塗装	
ASWC12-TB	チーク 上り框 塗装	ウレタン塗装	
ASWC12-WB	ウォールナット 上り框 塗装	ウレタン塗装	
ASWC12-WS	ウォールナット 上り框 自然塗装	自然塗装	
ASWC12-WA	ウォールナット 上り框 無塗装	無塗装	
ASWC12-OB	オーク 上り框 塗装	ウレタン塗装	
ASWC12-OS	オーク 上り框 自然塗装	自然塗装	
ASWC12-OA	オーク 上り框 無塗装	無塗装	
ASWC12-PB	パイン 上り框 塗装 (ベイマツ)	ウレタン塗装	
ASWC12-PA	パイン 上り框 無塗装 (ベイマツ)	無塗装	

¥69,000 /本 塗装      ¥62,000 /本 無塗装

長さ**1,950**mm×巾90mm×厚150mm **1本**

受

品番	商品名	仕上げ	カラー
ASWC11-SB	西南桜ピンク 上り框 塗装 (カバノキ)	ウレタン塗装	
ASWC11-SA	西南桜 上り框 無塗装 (カバノキ)	無塗装	
ASWC11-SC	西南桜クリア 上り框 塗装 (カバノキ)	ウレタン塗装	
ASWC11-SS	西南桜 上り框 自然塗装 (カバノキ)	自然塗装	
ASWC11-MB	Mチーク 上り框 塗装 (カバノキ着色)	ウレタン塗装	
ASWC11-TB	チーク 上り框 塗装	ウレタン塗装	
ASWC11-WB	ウォールナット 上り框 塗装	ウレタン塗装	
ASWC11-WS	ウォールナット 上り框 自然塗装	自然塗装	
ASWC11-WA	ウォールナット 上り框 無塗装	無塗装	
ASWC11-OB	オーク 上り框 塗装	ウレタン塗装	
ASWC11-OS	オーク 上り框 自然塗装	自然塗装	
ASWC11-OA	オーク 上り框 無塗装	無塗装	
ASWC11-PB	パイン 上り框 塗装 (ベイマツ)	ウレタン塗装	
ASWC11-PA	パイン 上り框 無塗装 (ベイマツ)	無塗装	

※カタログ掲載外のサイズをご要望の場合はお問い合わせください。  
※外注商品の為、ご注文後のキャンセルはお受けいたしかねます。

## 2. 洋風フローリング用 玄関巾木

単板貼り
  着色

¥73,000 /本 塗装      ¥63,000 /本 無塗装

長さ**2,950**mm×巾150mm×厚30mm **1本**

受

品番	商品名	仕上げ	カラー
GSWC12-SB	西南桜ピンク 玄関巾木 塗装 (カバノキ)	ウレタン塗装	
GSWC12-SA	西南桜 玄関巾木 無塗装 (カバノキ)	無塗装	
GSWC12-SC	西南桜クリア 玄関巾木 塗装 (カバノキ)	ウレタン塗装	
GSWC12-SS	西南桜 玄関巾木 自然塗装 (カバノキ)	自然塗装	
GSWC12-MB	Mチーク 玄関巾木 塗装 (カバノキ着色)	ウレタン塗装	
GSWC12-TB	チーク 玄関巾木 塗装	ウレタン塗装	
GSWC12-WB	ウォールナット 玄関巾木 塗装	ウレタン塗装	
GSWC12-WS	ウォールナット 玄関巾木 自然塗装	自然塗装	
GSWC12-WA	ウォールナット 玄関巾木 無塗装	無塗装	
GSWC12-OB	オーク 玄関巾木 塗装	ウレタン塗装	
GSWC12-OS	オーク 玄関巾木 自然塗装	自然塗装	
GSWC12-OA	オーク 玄関巾木 無塗装	無塗装	
GSWC12-PB	パイン 玄関巾木 塗装 (ベイマツ)	ウレタン塗装	
GSWC12-PA	パイン 玄関巾木 無塗装 (ベイマツ)	無塗装	

¥48,000 /本 塗装      ¥42,000 /本 無塗装

長さ**1,950**mm×巾150mm×厚30mm **1本**

受

品番	商品名	仕上げ	カラー
GSWC11-SB	西南桜ピンク 玄関巾木 塗装 (カバノキ)	ウレタン塗装	
GSWC11-SA	西南桜 玄関巾木 無塗装 (カバノキ)	無塗装	
GSWC11-SC	西南桜クリア 玄関巾木 塗装 (カバノキ)	ウレタン塗装	
GSWC11-SS	西南桜 玄関巾木 自然塗装 (カバノキ)	自然塗装	
GSWC11-MB	Mチーク 玄関巾木 塗装 (カバノキ着色)	ウレタン塗装	
GSWC11-TB	チーク 玄関巾木 塗装	ウレタン塗装	
GSWC11-WB	ウォールナット 玄関巾木 塗装	ウレタン塗装	
GSWC11-WS	ウォールナット 玄関巾木 自然塗装	自然塗装	
GSWC11-WA	ウォールナット 玄関巾木 無塗装	無塗装	
GSWC11-OB	オーク 玄関巾木 塗装	ウレタン塗装	
GSWC11-OS	オーク 玄関巾木 自然塗装	自然塗装	
GSWC11-OA	オーク 玄関巾木 無塗装	無塗装	
GSWC11-PB	パイン 玄関巾木 塗装 (ベイマツ)	ウレタン塗装	
GSWC11-PA	パイン 玄関巾木 無塗装 (ベイマツ)	無塗装	

※カタログ掲載外のサイズをご要望の場合はお問い合わせください。  
※外注商品の為、ご注文後のキャンセルはお受けいたしかねます。

受 受注製造商品    確 在庫確認商品

※ムク材のため製材後の工程において若干の収縮がございます。 ※表示価格は税抜きです。運賃施工費含まず ※自然素材のため、木の色柄は写真と異なります。



弊社の洋風フローリングに合わせた玄関廻り部材を取り揃えています。

外  
装  
材

内  
装  
壁  
材

内  
装  
造  
作  
材

内  
装  
床  
材

対  
応  
可  
能  
商  
品

施  
工  
説  
明  
メ  
ン  
テ  
ナ  
ン  
ス  
&

外  
壁

軒  
下  
天  
井

内  
壁

天  
井

押  
入

床

### 3. 洋風フローリング用 リフォーム框 (15mm厚用)

単板貼り 着色

¥82,000 /本 塗装 ¥73,000 /本 無塗装

長さ **2,950mm** × 巾105mm × 厚170mm **1本**

受

品番	商品名	仕上げ	カラー
LSWC12-SB	西南桜ピンク リフォーム框 塗装(カバノキ)	ウレタン塗装	
LSWC12-SA	西南桜 リフォーム框 無塗装(カバノキ)	無塗装	
LSWC12-SC	西南桜クリア リフォーム框 塗装(カバノキ)	ウレタン塗装	
LSWC12-SS	西南桜 リフォーム框 自然塗装(カバノキ)	自然塗装	
LSWC12-MB	Mチーク リフォーム框 塗装(カバノキ着色)	ウレタン塗装	
LSWC12-TB	チーク リフォーム框 塗装	ウレタン塗装	
LSWC12-WB	ウォールナット リフォーム框 塗装	ウレタン塗装	
LSWC12-WS	ウォールナット リフォーム框 自然塗装	自然塗装	
LSWC12-WA	ウォールナット リフォーム框 無塗装	無塗装	
LSWC12-OB	オーク リフォーム框 塗装	ウレタン塗装	
LSWC12-OS	オーク リフォーム框 自然塗装	自然塗装	
LSWC12-OA	オーク リフォーム框 無塗装	無塗装	
LSWC12-PB	パイン リフォーム框 塗装(ベイマツ)	ウレタン塗装	
LSWC12-PA	パイン リフォーム框 無塗装(ベイマツ)	無塗装	

¥52,000 /本 塗装 ¥47,000 /本 無塗装

長さ **1,950mm** × 巾105mm × 厚170mm **1本**

受

品番	商品名	仕上げ	カラー
LSWC11-SB	西南桜ピンク リフォーム框 塗装(カバノキ)	ウレタン塗装	
LSWC11-SA	西南桜 リフォーム框 無塗装(カバノキ)	無塗装	
LSWC11-SC	西南桜クリア リフォーム框 塗装(カバノキ)	ウレタン塗装	
LSWC11-SS	西南桜 リフォーム框 自然塗装(カバノキ)	自然塗装	
LSWC11-MB	Mチーク リフォーム框 塗装(カバノキ着色)	ウレタン塗装	
LSWC11-TB	チーク リフォーム框 塗装	ウレタン塗装	
LSWC11-WB	ウォールナット リフォーム框 塗装	ウレタン塗装	
LSWC11-WS	ウォールナット リフォーム框 自然塗装	自然塗装	
LSWC11-WA	ウォールナット リフォーム框 無塗装	無塗装	
LSWC11-OB	オーク リフォーム框 塗装	ウレタン塗装	
LSWC11-OS	オーク リフォーム框 自然塗装	自然塗装	
LSWC11-OA	オーク リフォーム框 無塗装	無塗装	
LSWC11-PB	パイン リフォーム框 塗装(ベイマツ)	ウレタン塗装	
LSWC11-PA	パイン リフォーム框 無塗装(ベイマツ)	無塗装	

※カタログ掲載外のサイズをご要望の場合はお問い合わせください。  
※外注商品の為、ご注文後のキャンセルはお受けいたしかねます。

#### 1. 仕様図

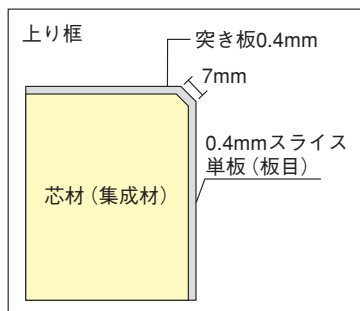

#### 2. 仕様図

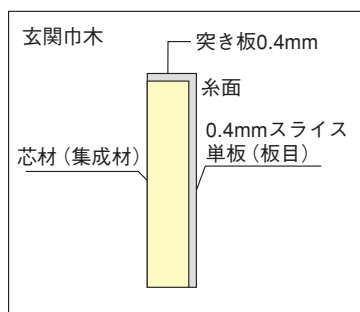

#### 3. 仕様図

